

GUÍA ACADÉMICA



GRADO EN
SOCIOLOGÍA
PLAN 2013

INFORMACIÓN
GENERAL

CURSO 2014-2015

1. Presentación

La Facultad de Ciencias Sociales ha celebrado durante el curso académico 2011-2012 su XX aniversario. Sabemos que llegar hasta aquí no ha sido fácil y que los éxitos obtenidos hasta la fecha son el resultado del esfuerzo y la implicación de todos: los distintos equipos de Gobierno, los docentes, los estudiantes y el personal de la administración y servicios. Entre otros logros deben resaltarse los siguientes: la consolidación de una Facultad diversa y plural, la puesta en marcha de las nuevas titulaciones adaptadas al Espacio Europeo de Educación Superior (EEES), el número de convenios de prácticas externas y de empresa que se han firmado, el nivel de intercambios de estudiantes alcanzado en el ámbito europeo e incluso el haber conseguido mantener un número relativamente alto de estudiantes. Estos resultados positivos se han conseguido con los esfuerzos desinteresados de todos y, en muchas ocasiones, en el contexto de una notable escasez de recursos materiales y de personal.

No obstante, con ser importantes los resultados conseguidos en el pasado, no debemos estancarnos. Es preciso mirar al futuro para alcanzar y conseguir nuevas metas y objetivos. Esos objetivos están centrados principalmente en los retos que supone la consolidación del proceso de convergencia y la reforma de los estudios universitarios adaptados al EEES. Esta consolidación va a exigir que todos sigamos avanzando y mejorando, entre otros aspectos, la calidad e innovación docente, los métodos de aprendizaje, los instrumentos de evaluación y la gestión, para lo que se requiere algo más que dosis de buena voluntad. Por ello, aunque el actual contexto económico limita muchas posibilidades de actuación en estos campos, el nuevo equipo de Gobierno de la Facultad, que me honro en dirigir desde mayo de 2012, no escatimará esfuerzos para que los recursos humanos para la docencia, las actividades complementarias y la administración no se vean mermados.

Los nuevos retos están relacionados también con la necesidad de seguir profundizando en mejorar la identidad colectiva de la Facultad (especialmente entre los estudiantes, pero también entre el profesorado) y la oferta de acciones conjuntas entre las distintas titulaciones y áreas. Y de cara al exterior, es igualmente urgente que nuestra Facultad se abra aún mucho más al entorno político, económico y social más próximo, difundiendo sus actividades académicas y siendo, al mismo tiempo, un foco permanente de reflexión sobre los nuevos problemas y tendencias sociales. Esta necesidad de apertura exige de todos, aunque de manera muy especial del equipo de dirección del Centro, consolidar y ampliar las redes institucionales y los convenios de colaboración con las principales entidades y organizaciones, públicas y privadas, de nuestro entorno, aunque de manera muy especial con aquellas que colaboran en las prácticas externas y de empresa de nuestros estudiantes.

Para lograr que los nuevos retos se conviertan en nuevas oportunidades al alcance de nuestras manos, te animo a participar y colaborar activamente en la vida académica de nuestra Facultad.

2. Nombre y Dirección del Centro

Facultad de Ciencias Sociales

Teléfonos. E-mail:

Conserjería: 923.29.46.40

Secretaría: 923.29.45.71

Fax Secretaría: 923.29.47.82

E-mail Secretaria: adm.fcs@usal.es

Decanato: 923.29.45.72

Fax Decanato: 923.29.45.73

E-mail Decanato: dec.fcs@usal.es

Web: <http://cienciassociales.usal.es>

3. Estructura Orgánica y :

EQUIPO DE GOBIERNO

Decano: José Manuel del Barrio Aliste Ext. 4572 dec.fcs@usal.es

Vicedecana de Estudiantes y Difusión Académica y Cultural: María de la Peña Pérez Alaejos - ext. 3138 alaejos@usal.es

Vicedecana de Docencia y Prácticas: M^a Angeles Prieto Crespo - ext. 3137 maprieto@usal.es

Vicedecana de Relaciones Internacionales y Movilidad: María José Sánchez García - ext. 3136 mariasan@usal.es

Secretario: Fernando Moreno de Vega y Lomo - 3139 femove@usal.es

PERSONAL DE ADMINISTRACIÓN Y SERVICIOS

Administrador de centro: Ángel L. Rodríguez González Ext. 3142 E-mail: angeluis@usal.es

Secretaría decanato: María Isabel Gómez Cruz Ext. 4572. E-mail: mago@usal.es

Secretaria-facultad

Consolación Martín Peña (Jefa de Negociado) Ext. 3085 E-mail: cmp@usal.es

José Carlos Fernández Seoane (Administrativo) Ext. 3143 E-mail: jfs@usal.es

Elena Livianos González (Auxiliar Administrativo) Ext. 3557 E-mail: livianos@usal.es

Conserjería: E-mail: conserjeriafes@usal.es

Manuel Ramos Hernández (Conserje)

Julio Godifredo Fuentes (Conserje)

Pablo Caveró Gutiérrez (Aux. Servicios)

José María García Del Pozo (Aux. Servicios)

Ana Isabel Luis García (Aux. Servicios)

Ana Martín Martín (Aux. Servicios)

Guadalupe Mayordomo Cano (Aux. Servicios)

Agustín Prieto Santos (Aux. Servicios)

Oscar Ullán Martín (Aux. Servicios)

Juan Antonio Valle de Dios (Aux. Servicios)

Aulas de Informática:

Roberto Plaza Ramírez

Juan José Hernández Vacas

4. Calendario Académico:

PROGRAMACIÓN Y CALENDARIO DE ACTIVIDADES DOCENTES EN LA FACULTAD DE CIENCIAS SOCIALES DE LA UNIVERSIDAD DE SALAMANCA. CURSO 2014-2015

(Aprobado en Junta de Facultad de 3 abril de 2014)

La programación y el calendario de actividades docentes de las titulaciones que se imparten en la Facultad de Ciencias Sociales se basan en los principios generales del Calendario de Actividades Docentes 2014-2015 de la Universidad de Salamanca (aprobado en Consejo de Gobierno de 27 de marzo de 2014). Incluye la distribución de actividades lectivas, las pruebas de evaluación, las fechas de presentación de actas, las indicaciones para la elaboración de horarios, el modelo de ficha para la planificación docente y algunas sugerencias para que los docentes realicen sus ofertas de actividades transversales y complementarias.

4.1. Calendario de Actividades Docentes: principios generales

El calendario de actividades docentes es el marco temporal en el que se desarrolla la planificación de las diversas actividades formativas, incluyendo las correspondientes pruebas de evaluación, en las titulaciones que se imparten en la Facultad. El calendario se ajusta a los principios del Calendario de Actividades Docentes 2014-2015 y en particular a los siguientes:

- El periodo de actividades lectivas de cada cuatrimestre incluirá las pruebas de evaluación (**primera convocatoria**) previstas en cada asignatura, distribuidas de modo continuado a lo largo del cuatrimestre, y las correspondientes recuperaciones (**segunda convocatoria**) de las pruebas no superadas.
- Con el objetivo de coordinar la actividad docente, la **Junta de Centro podrá fijar, dentro de las 18 semanas de actividades lectivas de cada cuatrimestre**, periodos de especial atención a actividades tutoriales, a preparación y realización de pruebas con peso importante, a recuperación de pruebas de evaluación no superadas o mejora de calificaciones.
- En particular, la Junta de Centro aprobará, dentro de la programación docente de las asignaturas a incluir en la Guía Académica, la distribución coordinada de las pruebas de evaluación en **primera y segunda convocatoria**, explicitando sus características y evitando la concentración en las dos últimas semanas del cuatrimestre de pruebas con peso importante en la calificación, y **separando por un periodo de al menos siete días naturales la 1ª y la 2ª convocatoria**.

4.2. Distribución de actividades lectivas y presentación de actas (GRADOS)

- Primer cuatrimestre:
 - ✓ Período de actividades lectivas (incluye pruebas de evaluación previstas en cada asignatura en primera y segunda convocatoria): **del 22 de septiembre de 2014 al 6 de febrero de 2015**.
 - ✓ Fecha límite de presentación de actas de calificaciones en primera convocatoria: **26 de enero de 2015**.
 - ✓ Fecha límite de presentación de actas de calificaciones en segunda convocatoria: **7 de febrero de 2015**.
- Segundo cuatrimestre:
 - ✓ Período de actividades lectivas (incluye pruebas de evaluación previstas en cada asignatura en primera y segunda convocatoria): **del 9 de febrero de 2015 al 19 de junio de 2015**.
 - ✓ Fecha límite de presentación de actas de calificaciones en primera convocatoria: **8 de junio de 2015**.
 - ✓ Fecha límite de presentación de actas de calificaciones en segunda convocatoria: **20 de junio de 2015**.

4.3. Actividades lectivas y de evaluación según las 18 semanas de cada cuatrimestre (GRADOS)

- Semanas 1-16. Actividades lectivas y pruebas de evaluación previstas en cada asignatura (primera convocatoria). Las pruebas de evaluación continua se distribuirán, de manera coordinada, a lo largo de las 16 semanas. Por su parte, las pruebas finales con peso importante de las asignaturas básicas y obligatorias se realizarán en la semana 16, en las fechas acordadas en las reuniones de horarios. Por su parte, las pruebas de peso de las asignaturas optativas podrán adelantarse a la semana 15, en las fechas fijadas igualmente en las reuniones de horarios. Las fechas reservadas para todas las asignaturas según cursos aparecerán en la Guía Académica del Grado.
- Semana 17. Actividades lectivas programadas por los docentes para estudiantes con la evaluación no superada en primera convocatoria.
- Semana 18. Actividades de recuperación, exámenes, etc., de las pruebas no superadas (segunda convocatoria). Las fechas y horas reservadas para todas las asignaturas según cursos aparecerán en la Guía Académica del Grado.

Calendario de actividades docentes 2014-2015 Titulaciones de Grado, Máster y Doctorado

SEPTIEMBRE 2014						
L	M	X	J	V	S	D
1	2	3	4	5	6	7
8	9	10	11	12	13	14
15	16	17	18	19	20	21
22	23	24	25	26	27	28
29	30					

OCTUBRE 2014						
L	M	X	J	V	S	D
		1	2	3	4	5
6	7	8	9	10	11	12
13	14	15	16	17	18	19
20	21	22	23	24	25	26
27	28	29	30	31		

NOVIEMBRE 2014						
L	M	X	J	V	S	D
					1	2
3	4	5	6	7	8	9
10	11	12	13	14	15	16
17	18	19	20	21	22	23
24	25	26	27	28	29	30

DICIEMBRE 2014						
L	M	X	J	V	S	D
1	2	3	4	5	6	7
8	9	10	11	12	13	14
15	16	17	18	19	20	21
22	23	24	25	26	27	28
29	30	31				

ENERO 2015						
L	M	X	J	V	S	D
			1	2	3	4
5	6	7	8	9	10	11
12	13	14	15	16	17	18
19	20	21	22	23	24	25
26	27	28	29	30	31	

FEBRERO 2015						
L	M	X	J	V	S	D
						1
2	3	4	5	6	7	8
9	10	11	12	13	14	15
16	17	18	19	20	21	22
23	24	25	26	27	28	

MARZO 2015						
L	M	X	J	V	S	D
						1
2	3	4	5	6	7	8
9	10	11	12	13	14	15
16	17	18	19	20	21	22
23	24	25	26	27	28	29
30	31					

ABRIL 2015						
L	M	X	J	V	S	D
		1	2	3	4	5
6	7	8	9	10	11	12
13	14	15	16	17	18	19
20	21	22	23	24	25	26
27	28	29	30			

MAYO 2015						
L	M	X	J	V	S	D
				1	2	3
4	5	6	7	8	9	10
11	12	13	14	15	16	17
18	19	20	21	22	23	24
25	26	27	28	29	30	31

JUNIO 2015						
L	M	X	J	V	S	D
1	2	3	4	5	6	7
8	9	10	11	12	13	14
15	16	17	18	19	20	21
22	23	24	25	26	27	28
29	30					

JULIO 2015						
L	M	X	J	V	S	D
		1	2	3	4	5
6	7	8	9	10	11	12
13	14	15	16	17	18	19
20	21	22	23	24	25	26
27	28	29	30	31		

SEPTIEMBRE 2015						
L	M	X	J	V	S	D
	1	2	3	4	5	6
7	8	9	10	11	12	13
14	15	16	17	18	19	20

- Posible ampliación de actividad lectiva del 1^{er} cuatrimestre a partir del 2^o curso de grado
- Sesión académica inaugural de curso (pendiente de fijar en CyL)
- Actividad lectiva del 1^{er} cuatrimestre, al menos en 1^{er} curso de grado
- Actividad lectiva del 2^o cuatrimestre
- Ampliación para recuperación de pruebas finales
- Periodos de vacaciones según el calendario laboral (ajustados al calendario escolar de CyL). Deben añadirse las fiestas locales de cada campus (Ávila, Béjar, Salamanca y Zamora)
- Límite de actas en primera convocatoria
- Límite de actas en segunda convocatoria
- Posibles fechas límite de actas TFG /TFM

4.4. Trabajos Fin de Grado (TFG) y Trabajos Fin de Máster (TFM)

Las asignaturas de Trabajo Fin de Grado (TFG) y Trabajo Fin de Máster (TFM) se evaluarán después de superadas el resto de asignaturas del plan de estudios. Tendrán también una primera convocatoria y otra segunda convocatoria, que se fijarán en las fechas determinadas por la Junta de Facultad, a propuesta de las Comisiones de Trabajo Fin de Grado/TFM de cada titulación, siempre posteriores a las correspondientes del resto de asignaturas. Las fechas fijadas por el Centro tendrán como límite, para la presentación de las actas del TFG y TFM en sus dos convocatorias, dos de las siguientes tres fechas: 4 de julio, 25 de julio o 19 de septiembre de 2015, pudiendo la Junta de Facultad adelantar la presentación de estas actas para facilitar la finalización de los estudios que concluyen con el TFG o TFM.

4.5. Actividades lectivas transversales y complementarias: Programa +Facultad y Proyectos de Innovación Docente

El Centro incentivará y apoyará las iniciativas de profesores que vayan a realizar actividades lectivas transversales, complementarias y conjuntamente con otros docentes de distintos cursos de una misma titulación o incluso de diferentes titulaciones de la Facultad (por ejemplo, conferencias, mesas redondas, presentación de libros y revistas, difusión de investigaciones, películas de cine y documentales, visitas de docentes de otras Universidades españolas o extranjeras, encuentros con profesionales externos, etc.).

Los profesores que deseen participar en esta iniciativa enviarán sus propuestas al Decanato **antes del 18 de septiembre de 2015** con objeto de coordinarlas e incluirlas para su difusión en el Programa +Facultad. En la propuesta se indicarán los datos básicos de la actividad: título, profesores que la proponen, docente que asumirá la coordinación de la actividad, asignaturas y cursos afectados, etc. Con todos los profesores que hayan enviado sus propuestas se realizarán, antes del inicio del curso, reuniones previas para una correcta organización de las actividades.

Asimismo, estas actividades se presentarán posteriormente a la convocatoria anual de “Proyectos de Innovación Docente” de la Universidad de Salamanca.

4.6. Horarios

En la elaboración de los horarios de las asignaturas de Grado se reservarán dos franjas horarias (mañana y tarde) para el desarrollo de las actividades complementarias del Programa de Actividades Culturales +Facultad. Las franjas horarias son las siguientes:

- Miércoles: de 19,00 a 21,00.
- Jueves: de 12,00 a 14,00.

5. Recursos de Apoyo y Normativas de Uso:

- a. Biblioteca: Entre el Edificio que alberga a la Facultad de Ciencias Sociales (Edificio F.E.S.) y el que acoge a la Facultad de Derecho se encuentra la Biblioteca Francisco Vitoria (ver 2.1.- PLANO GENERAL), con capacidad para 700 puestos, así como una amplia base de recursos bibliográficos.
- b. Aula de Informática: Dentro del edificio F.E.S. existen 4 aulas de informática, situadas en el sótano del Edificio Departamental (ver 2.5.- Departamental F.E.S. – Planta Sótano)
- c. Delegación de Estudiantes: La Delegación de Estudiantes se encuentra alojada en el despacho nº 10 de la planta baja del Edificio Departamental (ver 2.6.- Departamental F.E.S. – Planta Baja)
- d. Mesas de trabajo en grupo
- e. Ordenadores

6.- Seguro Escolar

El seguro escolar deberá ser abonado por todos los alumnos, excepto los nacidos antes del día 1 de octubre de 1985 o quienes justifiquen documentalmente haberlo abonado en otro Centro para el presente curso académico.

La información sobre prestaciones del Seguro Escolar, petición de solicitudes y presentación de las mismas, con la documentación exigida, podrá efectuarse en los siguientes centros dependientes de la Dirección Provincial de Salamanca del Instituto Nacional de la Seguridad Social:

- Centro de Atención e Información de la Seguridad Social (CAISS)
Paseo Canalejas, 129
37008 - Salamanca
Teléfono: 923.29.61.00
Fax: 923.29.61.16
- Agencia Comarcal del Instituto Nacional de la Seguridad Social
Travesía de Santa Ana, 2
37700 - Béjar
Teléfono: 923.40.06.65
- Agencia Comarcal del Instituto Nacional de la Seguridad Social
Avda. Conde de Foxá, 1
37500 - Ciudad Rodrigo
Teléfono: 923.46.03.51

Aclaración general: Si el/la alumno/a en horario lectivo se encuentra mal y acude el urgencias pero no se trata de accidente. debe dejar bien claro en urgencias que "no es accidente". Le atenderán con su tarjeta de la Seguridad Social (la que tienen con sus padres).

INFORMACIÓN EN CASO DE ACCIDENTE:

Instituto Nacional de la Seguridad Social (INSS): Teléf. de Charo Calvo 923-296178 persona del INSS que lleva el tema del Mutualista del Seguro Escolar. La dirección es Paseo de Canalejas. 129 Departamento de Seguro Escolar 2:1 planta.

Actuación para el alumno/a (hasta 28 años): tiene tres opciones:

- **Clínica Campoamor** (mejor opción. especialmente en caso de riesgo biológico -pinchazo con aguja-)
Dirección: Avda. San Agustín. 12 (junto a plaza de Toros) / Salamanca
Salamanca.- Teléf. 923-282326 (preguntar por Lourdes. de parte de Charo de Seguridad Social)
Clínica: decir que eres de seguro escolar universitario, pedirán la documentación siguiente:
 - Matrícula y pago de matrícula (curso actual)
 - DNI
 - Si ha asistido antes a urgencias llevar el primer informe del hospital. y si ha comprado algún medicamento llevar factura.
 - En el documento a rellenar el punto 4 lo cumplimenta la Universidad: el profesor responsable de la práctica.
- **H. Clínico Universitario:**
 - Accidente (pinchazo con aguja -riesgo biológico-): asistir al Departamento de Medicina Preventiva del Clínico que tiene un protocolo de actuación (hacen un seguimiento).
 - Accidente: Acudir a Urgencias del Clínico (después el/la alumno/a deberá ponerse en contacto con el INSS - indicado arriba- para abrir el expediente y que el INSS se haga cargo de la factura. en ningún caso debe abonarse por el alumno)

H. Virgen Vega:

- Accidente (pinchazo con aguja -riesgo biológico-): asistir al Departamento de Medicina Preventiva del Virgen Vega que tiene un protocolo de actuación (hacen un seguimiento).
- Accidente: Acudir a Urgencias del Virgen Vega (después el/la alumno/a deberá ponerse en contacto con el INSS -indicado arriba- para abrir el expediente y que el INSS se haga cargo de la factura. en ningún caso debe abonarse por el alumno)

7.- Enlaces de Interés a Servicios Universitarios:

UNIVERSIDAD DE SALAMANCA: www.usal.es

SERVICIO DE ARCHIVOS Y BIBLIOTECAS: <http://sabus.usal.es>

SERVICIO DE ORIENTACIÓN AL UNIVERSITARIO: <http://websou.usal.es>

SERVICIO DE COLEGIOS, COMEDORES Y RESIDENCIAS: www.usal.es/colegios

SERVICIO DE ASUNTOS SOCIALES: www.usal.es/sas

SERVICIO DE EDUCACIÓN FÍSICA Y DEPORTES: www.usal.es/deportes

SERVICIO DE ACTIVIDADES CULTURALES: <http://sci.usal.es>

CURSOS EXTRAORDINARIOS Y FORMACIÓN CONTÍNUA: www.usal.es/precurext

SERVICIOS INFORMÁTICOS: <http://lazarillo.usal.es> (Activación cuenta correo electrónico)

SERVICIO DE PUBLICACIONES: <http://webeus.usal.es>

SERVICIO DE RELACIONES INTERNACIONALES: [Http://Rel-Int.Usal.Es](http://Rel-Int.Usal.Es)

CAMPUS VIRTUAL STUDIUM: [Https://Moodle.Usal.Es/](https://Moodle.Usal.Es/)

8.- Normativas Universitarias:

Trabajos Fin de Grado (Reglamento de la Universidad):

<http://cienciassociales.usal.es/sites/default/files/Modificaci%C3%B3n%20Reglamento%20Trabajos%20Fin%20de%20Grado%20y%20Fin%20de%20M%C3%A1ster.pdf>

Trabajos Fin de Grado (Normativa Específica Sociología)

<http://cienciassociales.usal.es/sites/default/files/NORMATIVA%20TFG%20SOC%202013-14.pdf>

Reconocimiento y Transferencia de créditos:

http://campus.usal.es/~gesacad/coordinacion/Normas_Reconocimiento_y_Transferencia_creditos_acuerdo_27_01_2011.pdf

Tribunal de Compensación:

http://campus.usal.es/~gesacad/coordinacion/normativaproce/compensacion_grados.pdf

Catálogo de actividades académicas por las que se reconocen créditos ECTS en titulaciones de Grado:

http://campus.usal.es/~gesacad/coordinacion/Catalogo_Actividades_Universitarias_curso_2010-11.pdf

http://campus.usal.es/~gesacad/coordinacion/Catalogo_Actividades_Universitarias_curso_2011-12.pdf

http://campus.usal.es/~gesacad/coordinacion/Catalogo_Actividades_Universitarias_curso_2012-13.pdf

http://campus.usal.es/~gesacad/coordinacion/Catalogo_Actividades_Universitarias_curso_2013-14.pdf

Normas de Permanencia en la Universidad de Salamanca:

<http://cienciassociales.usal.es/sites/default/files/Normas%20de%20permanencia%20de%20estudiantes%20en%20la%20Universidad.pdf>

Reglamento de Evaluación de la Universidad de Salamanca:

http://campus.usal.es/~gesacad/coordinacion/normativaproce/regla_eval.pdf

EL EDIFICIO F.E.S. Y LA BIBLIOTECA FRANCISCO DE VITORIA EN EL CAMPUS MIGUEL DE UNAMUNO



Aulario F.E.S. - planta sótano

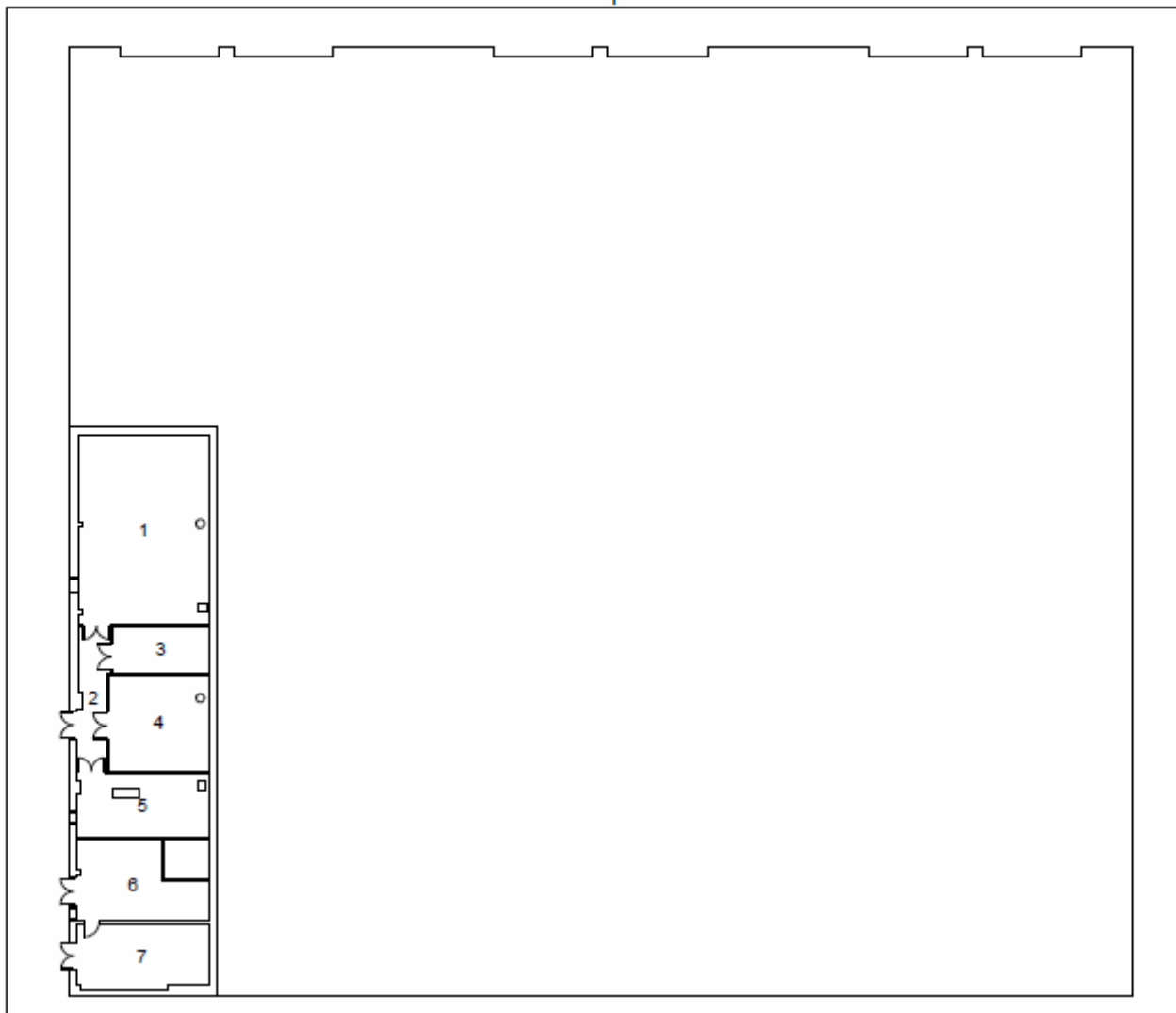

LOCALIZACIÓN DE ESPACIOS

1	Calderas
2	Pasillo
3	Grupo de incendios
4	Instalaciones climatización y alumbrado
5	Grupo electrógeno
6	Centro de transformación
7	Iberdrola

Aulario F.E.S. - planta baja

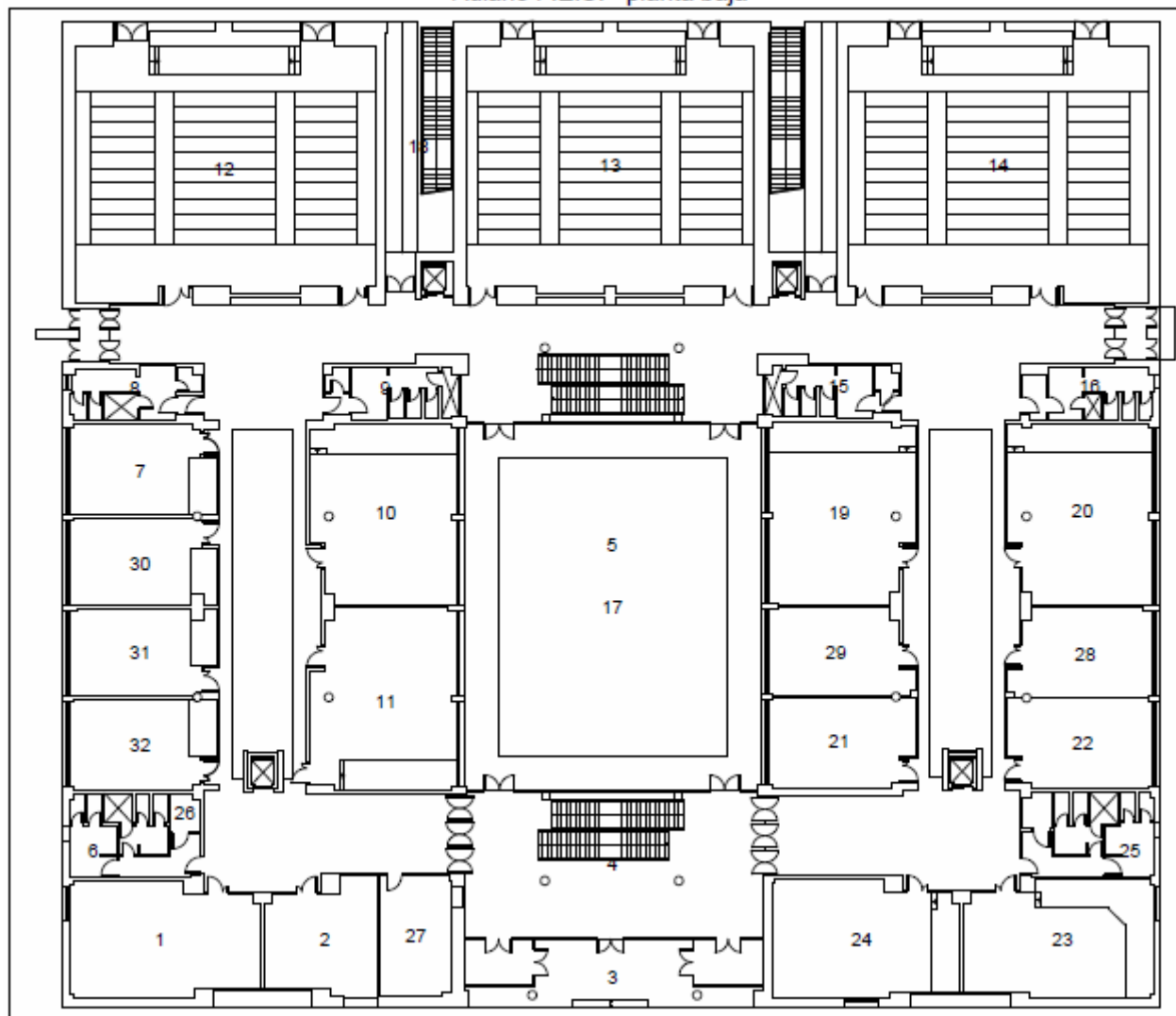

LOCALIZACIÓN DE ESPACIOS

1	Fotocopiadora
2	Sala de Profesores
3	Entrada Principal
4	Vestíbulo y escalera
5	Patio
6	Servicios
7	Aula nº 003D
8	Servicios caballeros
9	Servicios señoras
10	Aula nº 005
11	Aula nº 004
12	Aula nº 006
13	Aula nº 007
14	Aula nº 008
15	Servicios señoras
16	Servicios caballeros
17	Patio
18	Escaleras de emergencia
19	Aula nº 011A
20	Aula nº 009A
21	Aula nº 012
22	CATI
23	Sala de Grados nº 013
24	Aula nº 014
25	Servicios
26	Instalaciones
27	Conserjería
28	Aula nº 009B
29	Aula nº 011B
30	Aula nº 003C
31	Aula nº 003B
32	Aula nº 003A

Aulario F.E.S. - planta primera

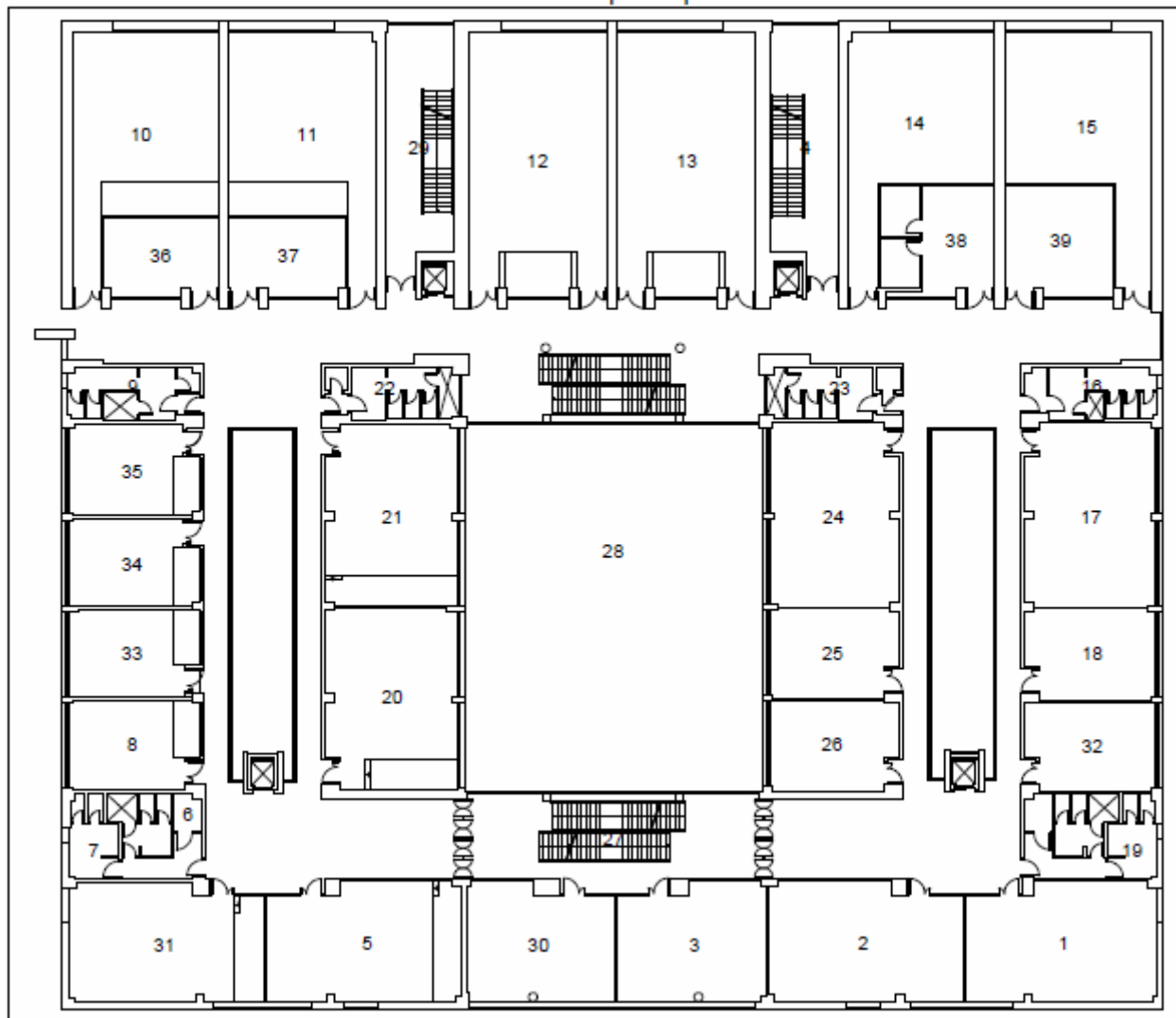

LOCALIZACIÓN DE ESPACIOS

1	Sala de I+D
2	Aula nº 102
3	Sala nº 103A
4	Escaleras de emergencia
5	Aula nº 104A
6	Instalaciones
7	Servicios
8	Aula nº 105A
9	Servicios caballeros
10	Aula nº 108A
11	Aula nº 109A
12	Aula nº 110
13	Aula nº 111
14	Aula nº 112
15	Aula nº 113
16	Servicios caballeros
17	Aula nº 114
18	Aula nº 115A
19	Servicios
20	Aula nº 106
21	Aula nº 107
22	Servicios señoras
23	Servicios señoras
24	Laboratorio Multimedia - Plató
25	Laboratorio Multimedia - Realización
26	O.C.A..
27	Escaleras
28	Patio
29	Escaleras de emergencia
30	Sala nº 103B
31	Sala de Juntas nº 104B
32	Aula nº 115B
33	Aula nº 105B
34	Aula nº 105C
35	Aula nº 105D
36	Seminario nº 108B
37	Seminario nº 108B
38	Laboratorio Multimedia - Técnicos
39	Laboratorio Multimedia - Edición

Aulario F.E.S. - planta segunda

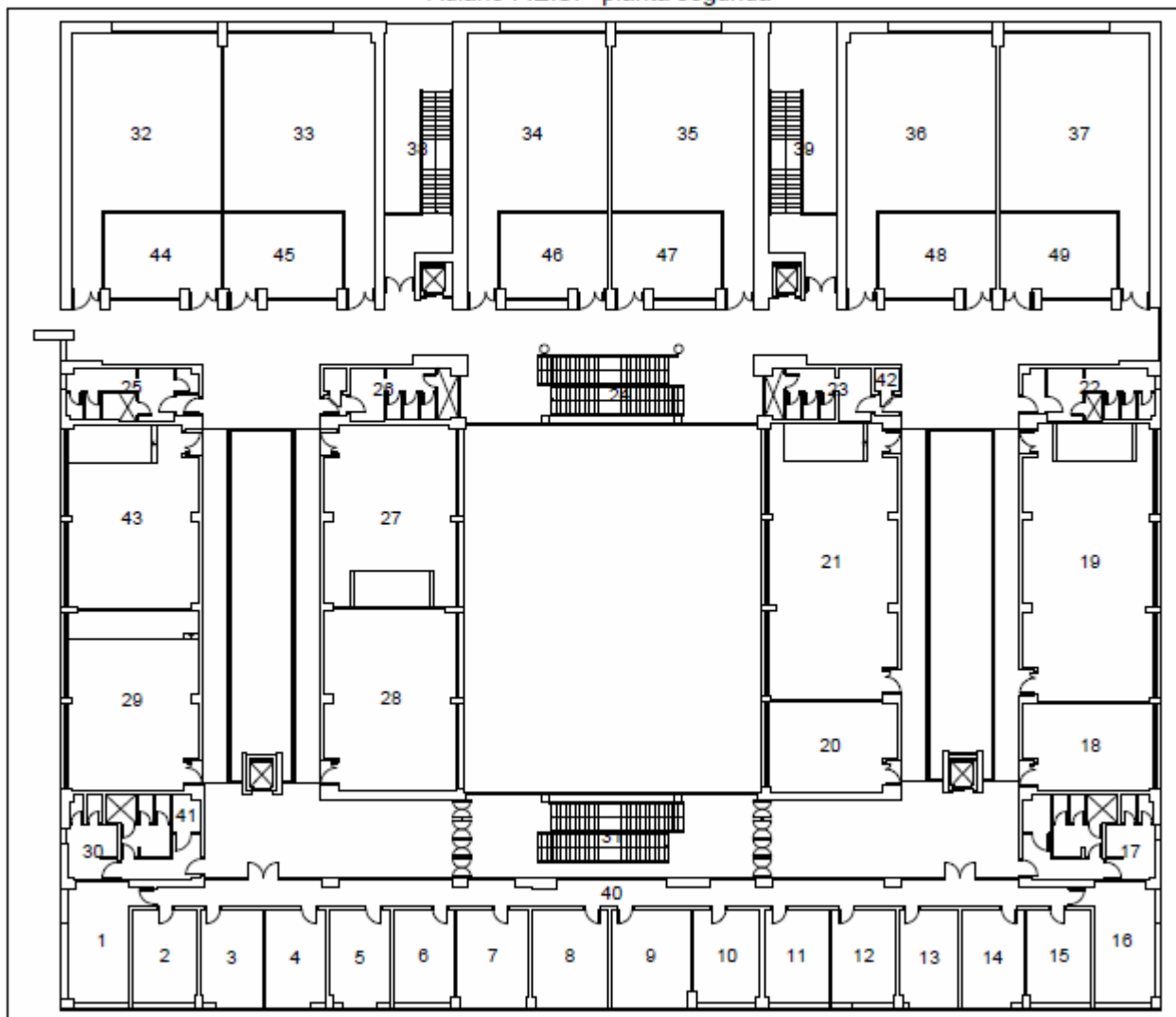

LOCALIZACIÓN DE ESPACIOS

1	Desp. Decano F. Economía y Empresa
2	Desp. Secretario Decano F. Economía y Emp.
3	Desp. Secretario F. Economía y Empresa
4	Desp. Vicedecano F. Economía y Empresa
5	Desp. Vicedecano F. Economía y Empresa
6	Desp. Vicedecano F. Economía y Empresa
7	Desp. Secretario F. Filosofía
8	Desp. Vicedecano F. Filosofía
9	Desp. Decano F. Filosofía
10	Desp. Secretario Decano F. Filosofía
11	Desp. Vicedecano F. Ciencias Sociales
12	Desp. Vicedecano F. Ciencias Sociales
13	Desp. Vicedecano F. Ciencias Sociales
14	Desp. Secretario F. Ciencias Sociales
15	Desp. Serectaria Decano F. Ciencias Sociales
16	Desp. Decano F. Ciencias Sociales
17	Servicios
18	Laboratorio Fotografía nº 227
19	Aula nº 226
20	Aula nº 229
21	Aula nº 228
22	Servicios Caballeros
23	Servicios Señoras
24	Escaleras
25	Servicios Caballeros
26	Servicios Señoras
27	Sala de Comisiones nº 219
28	Seminario nº 218
29	Aula nº 217A
30	Servicios
31	Escaleras
32	Aula nº 220A
33	Aula nº 221A
34	Aula nº 222A
35	Aula nº 223A
36	Aula nº 224A
37	Aula nº 225A
38	Escaleras de Emergencia
39	Escaleras de Emergencia
40	Pasillo Decanatos
41	Instalaciones
42	Instalaciones
43	Aula nº 217B
44	Aula nº 220B
45	Aula nº 221B
46	Aula nº 222B
47	Aula nº 223B
48	Aula nº 224B
49	Aula nº 225B

Departamental F.E.S. - planta sótano

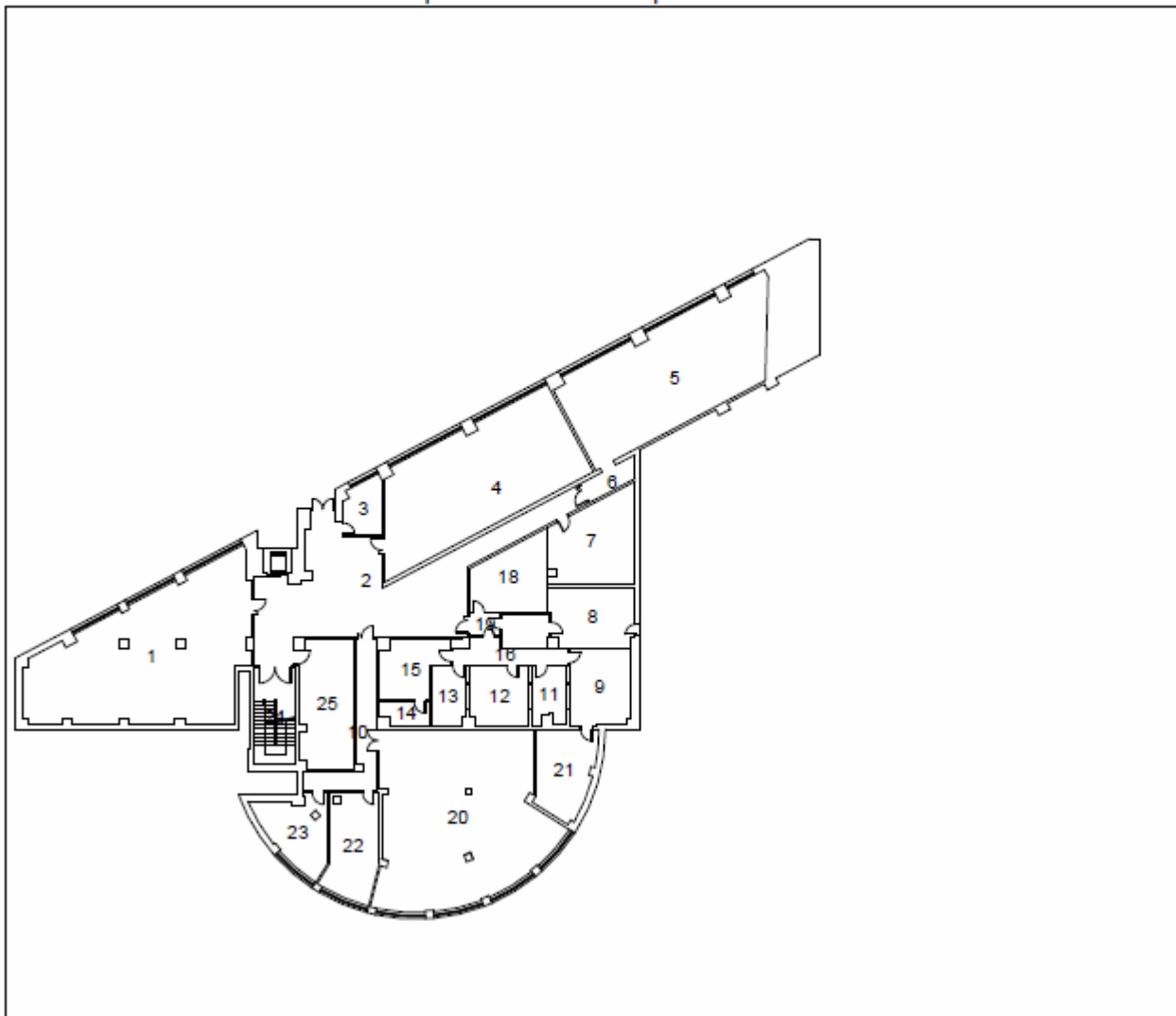

LOCALIZACIÓN DE ESPACIOS

1	Aula de Informática nº 1
2	Vestíbulo
3	Despacho
4	Aula de Informática nº 2
5	Aula de Informática nº 3
6	Pasillo
7	Archivo
8	Archivo
9	Control estudio de radio
10	Pasillo
11	Estudio de radio
12	Control estudio de radio
13	Estudio de radio
14	Instalaciones radio
15	Instalaciones radio
16	Pasillo radio
17	Almacén
18	Archivo
19	Vestíbulo
20	Aula de Informática nº 4
21	Archivo
22	Despacho Técnicos de Aulas de Informática
23	Despacho
24	Escalera
25	Archivo

Departamental F.E.S. - planta baja

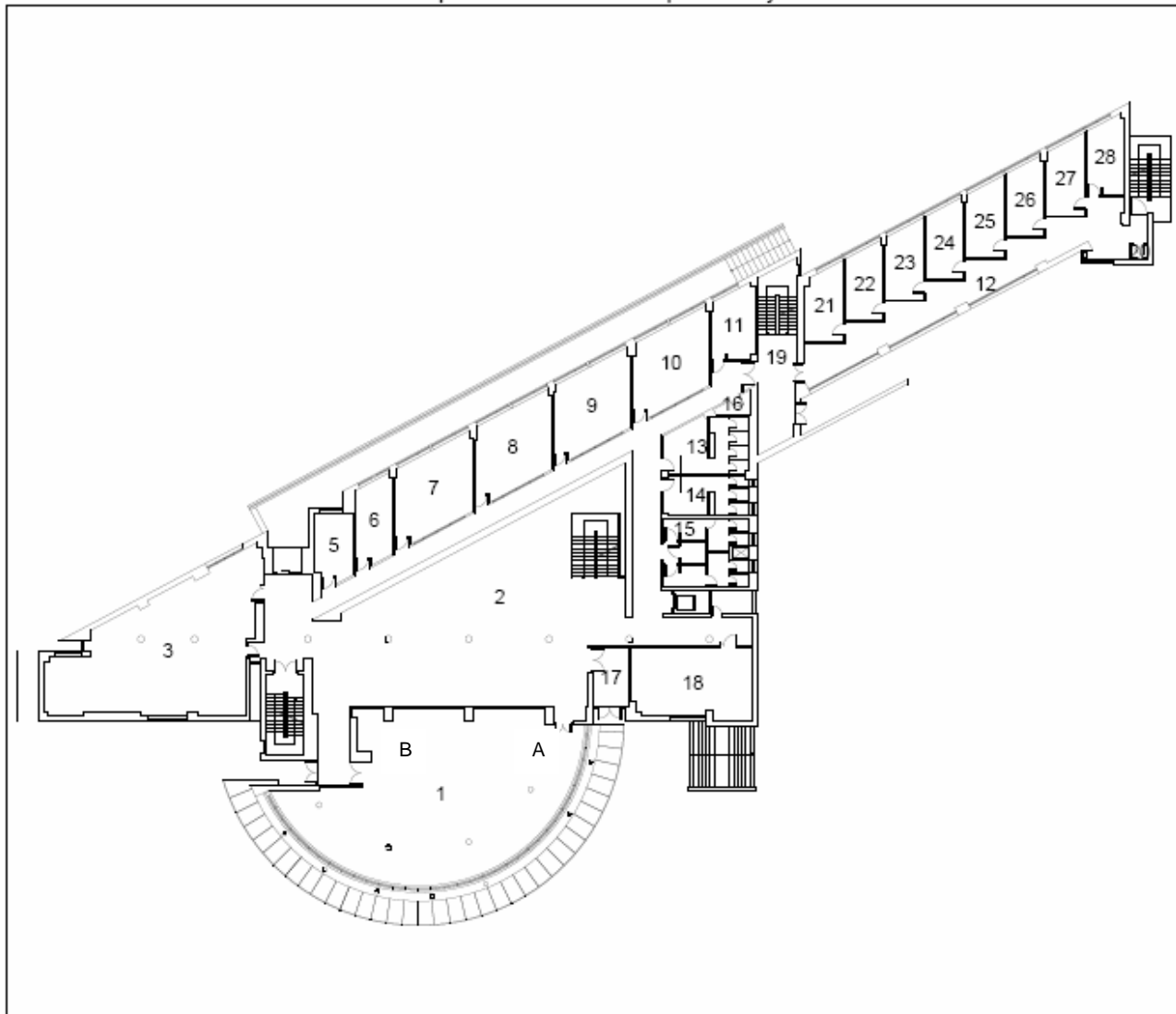

LOCALIZACIÓN DE ESPACIOS

1	Secretarías Filosofía (A) -Ciencias Sociales (B)
2	Vestíbulo
3	Secretaría F. Economía y Empresa
4	Escaleras
5	Despacho nº 001
6	Despacho nº 002
7	Despacho nº 003
8	Delegación Alumnos F. Filosofía
9	Delegación Alumnos F. Economía y Empresa
10	Delegación Alumnos F. Ciencias Sociales
11	Despacho nº 007
12	Pasillo
13	Vestuario trabajadores
14	Vestuario trabajadoras
15	Servicios
16	Instalaciones
17	Entrada edificio
18	Conserjería
19	Escaleras
20	Instalaciones
21	Despacho nº 008
22	Despacho nº 009
23	Despacho nº 010
24	Despacho nº 011
25	Despacho nº 012
26	Despacho nº 013
27	Despacho nº 014
28	Despacho nº 015

Departamental F.E.S. - planta primera

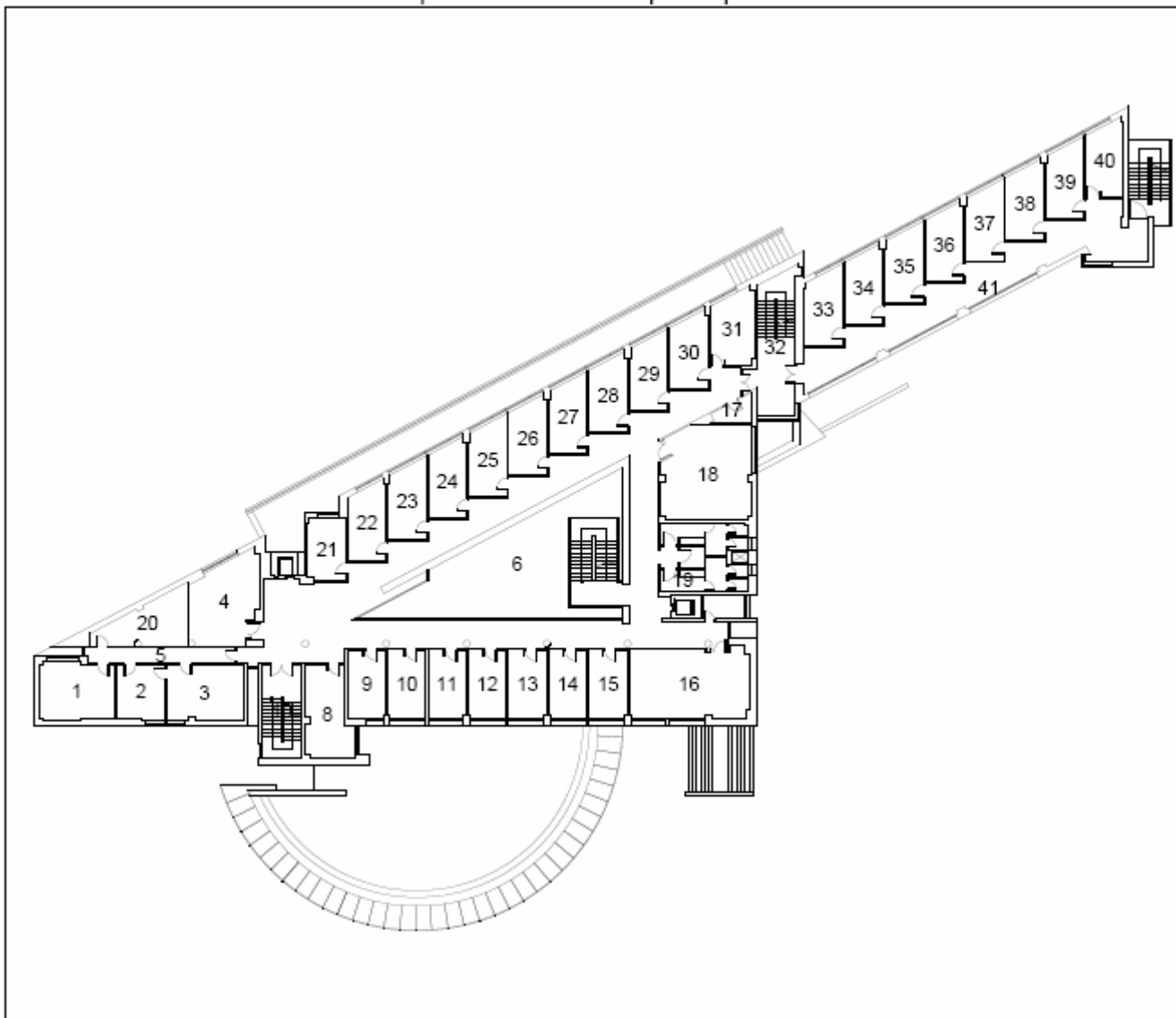

LOCALIZACIÓN DE ESPACIOS

1	Despacho nº 112 – Dtor. D. Adm. y Eco. Emp.
2	Despacho nº 111
3	Despacho nº 110
4	Sala de reuniones nº 113
5	Pasillo
6	Pasillos
7	Escalera
8	Despacho nº 109
9	Despacho nº 108
10	Despacho nº 107
11	Despacho nº 106
12	Despacho nº 105
13	Despacho nº 104
14	Despacho nº 103
15	Despacho nº 102
16	Despacho nº 101
17	Instalaciones
18	Seminario nº 133
19	Servicios
20	Almacén D. Adm. y Eco. Emp.
21	Despacho nº 114
22	Despacho nº 115
23	Despacho nº 116
24	Despacho nº 117
25	Despacho nº 118
26	Despacho nº 119
27	Despacho nº 120
28	Despacho nº 121
29	Despacho nº 122
30	Despacho nº 123
31	Despacho nº 124
32	Escalera
33	Despacho nº 125
34	Despacho nº 126
35	Despacho nº 127
36	Despacho nº 128
37	Despacho nº 129
38	Despacho nº 130
39	Despacho nº 131
40	Despacho nº 132
41	Pasillo

Departamental F.E.S. - planta segunda

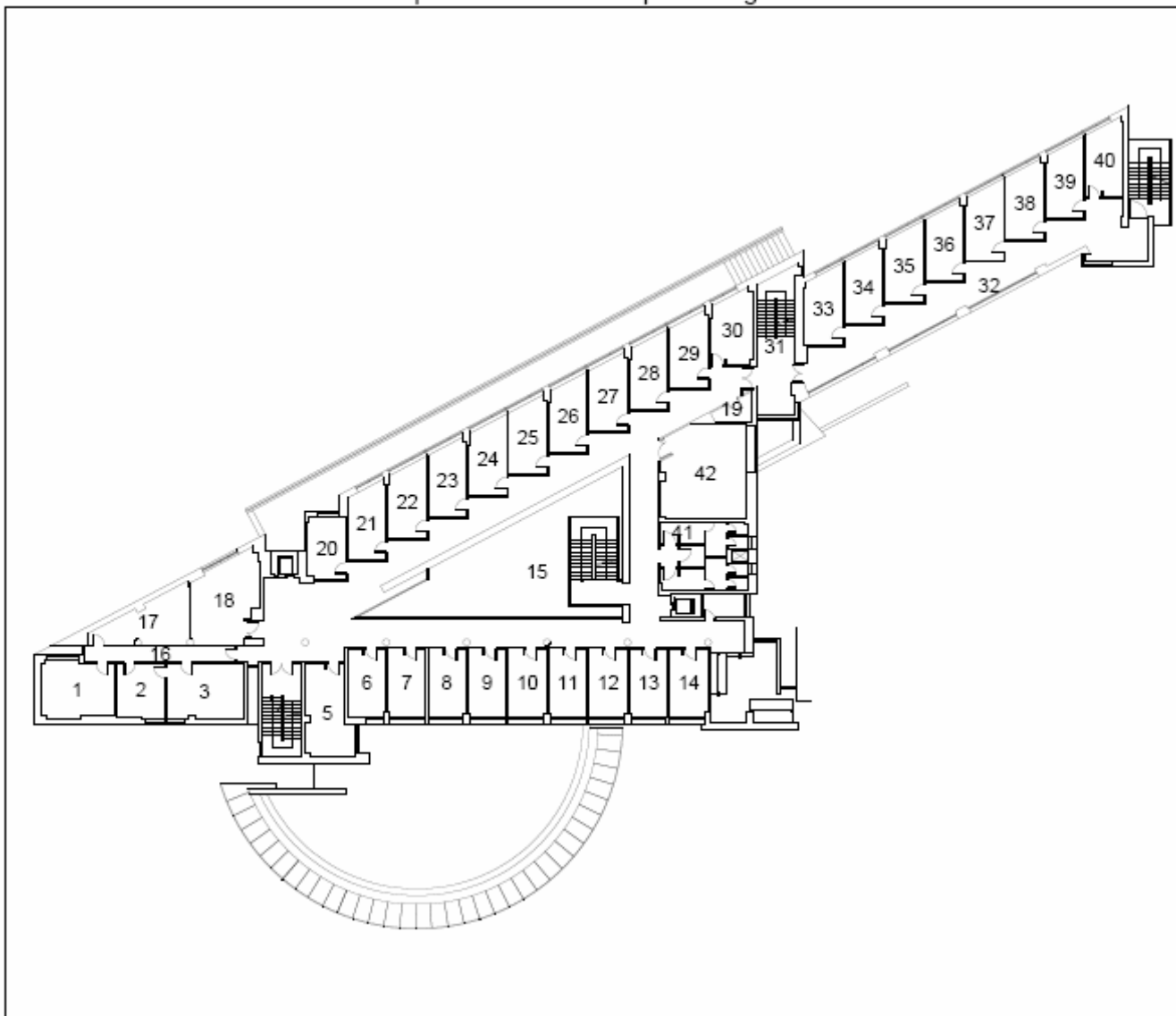

LOCALIZACIÓN DE ESPACIOS

1	Despacho nº 213 – Dtor. D. Eco. E Hª Económ.
2	Despacho nº 212
3	Despacho nº 211
4	Escaleras
5	Despacho nº 210
6	Despacho nº 209
7	Despacho nº 208
8	Despacho nº 207
9	Despacho nº 206
10	Despacho nº 205
11	Despacho nº 204
12	Despacho nº 203
13	Despacho nº 202
14	Despacho nº 201
15	Pasillos
16	Pasillo
17	Almacén D. Economía e Historia Económica
18	Sala nº 214
19	Instalaciones
20	Despacho nº 215
21	Despacho nº 216
22	Despacho nº 217
23	Despacho nº 218
24	Despacho nº 219
25	Despacho nº 220
26	Despacho nº 221
27	Despacho nº 222
28	Despacho nº 223
29	Despacho nº 224
30	Despacho nº 225
31	Escaleras
32	Pasillo
33	Despacho nº 226
34	Despacho nº 227
35	Despacho nº 228
36	Despacho nº 229
37	Despacho nº 230
38	Despacho nº 231
39	Despacho nº 232
40	Despacho nº 233
41	Servicios
42	Seminario nº 234

Departamental F.E.S. - planta tercera

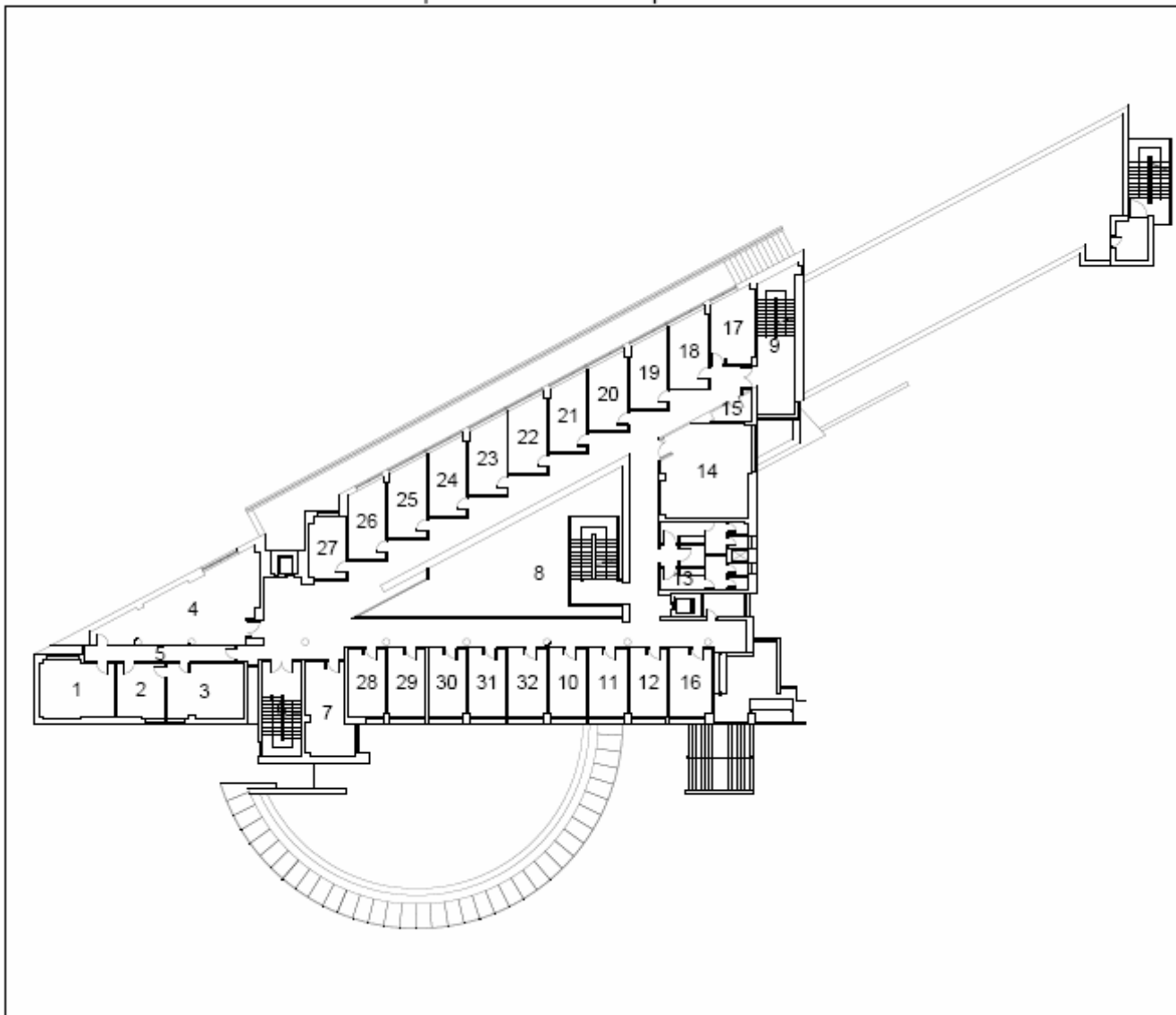

LOCALIZACIÓN DE ESPACIOS

1	Despacho nº 313
2	Despacho nº 312
3	Despacho nº 311
4	Semanario nº 314
5	Pasillo
6	Escaleras
7	Despacho nº 310
8	Pasillos
9	Escaleras
10	Despacho nº 304
11	Despacho nº 303
12	Despacho nº 302
13	Servicios
14	Seminario nº 326
15	Instalaciones
16	Despacho nº 301
17	Despacho nº 325
18	Despacho nº 324
19	Despacho nº 323
20	Despacho nº 322
21	Despacho nº 321
22	Despacho nº 320
23	Despacho nº 319
24	Despacho nº 318
25	Despacho nº 317
26	Despacho nº 316
27	Despacho nº 315
28	Despacho nº 309
29	Despacho nº 308
30	Despacho nº 307
31	Despacho nº 306
32	Despacho nº 305

Departamental F.E.S. - planta cuarta

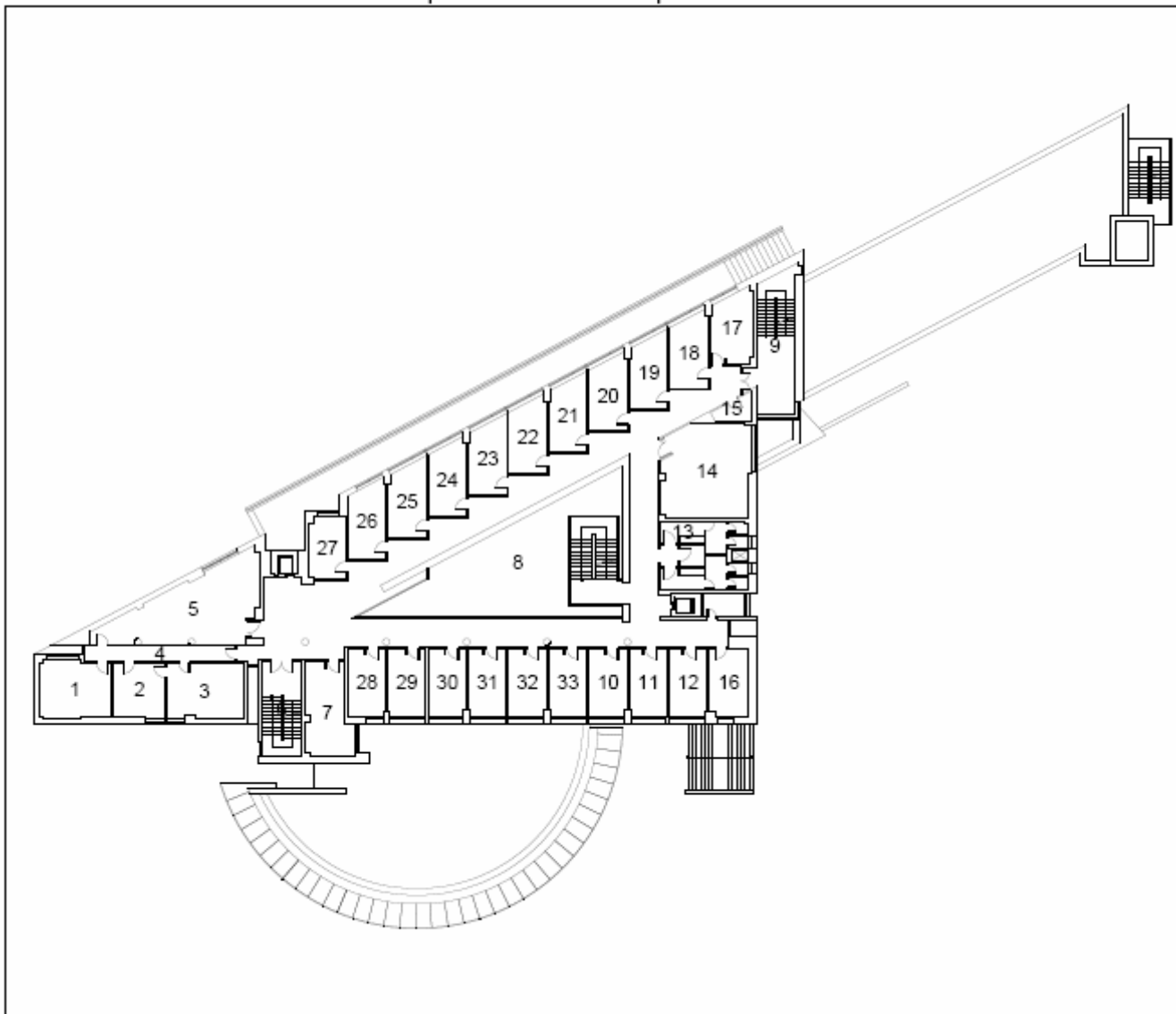

LOCALIZACIÓN DE ESPACIOS

1	Despacho nº 412 – Dtor. D. Sociología y Com.
2	Despacho nº 414
3	Despacho nº 413
4	Pasillo
5	Seminario nº 415
6	Escaleras
7	Despacho nº 411
8	Pasillos
9	Escaleras
10	Despacho nº 404
11	Despacho nº 403
12	Despacho nº 402
13	Servicios
14	Seminario nº 427
15	Instalaciones
16	Despacho nº 401
17	Despacho nº 426
18	Despacho nº 425
19	Despacho nº 424
20	Despacho nº 423
21	Despacho nº 422
22	Despacho nº 421
23	Despacho nº 420
24	Despacho nº 419
25	Despacho nº 418
26	Despacho nº 417
27	Despacho nº 416
28	Despacho nº 410
29	Despacho nº 409
30	Despacho nº 408
31	Despacho nº 407
32	Despacho nº 406
33	Despacho nº 405

Departamental F.E.S. - planta quinta

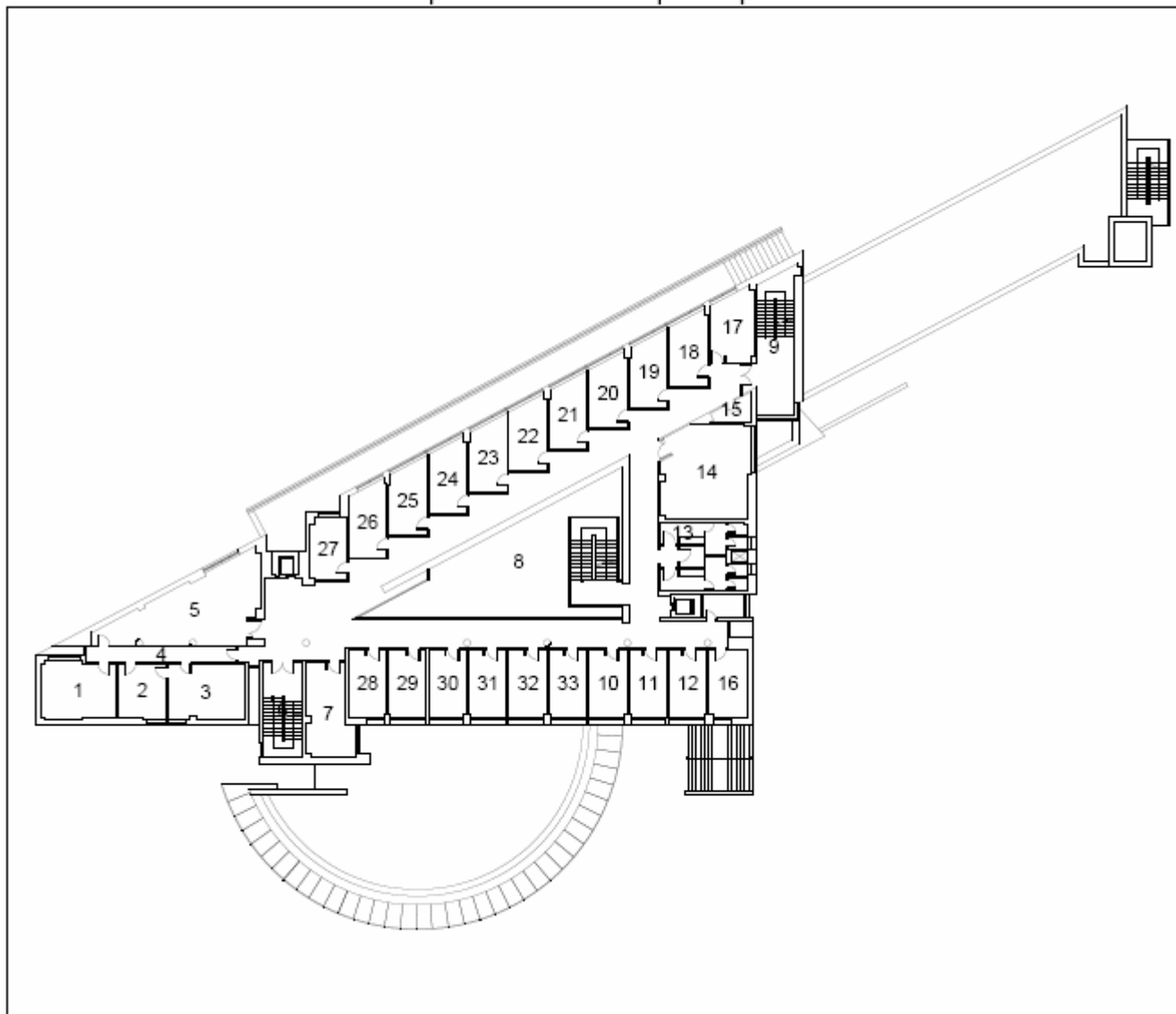

LOCALIZACIÓN DE ESPACIOS

1	Despacho nº 514 – Dtor. D. Filo. y Log. y F.C.
2	Despacho nº 513
3	Despacho nº 512
4	Pasillo
5	Seminario nº 515
6	Escaleras
7	Despacho nº 511
8	Pasillos
9	Escaleras
10	Despacho nº 504
11	Despacho nº 503
12	Despacho nº 502
13	Servicios
14	Seminario nº 527
15	Instalaciones
16	Despacho nº 501
17	Despacho nº 526
18	Despacho nº 525
19	Despacho nº 524
20	Despacho nº 523
21	Despacho nº 522
22	Despacho nº 521
23	Despacho nº 520
24	Despacho nº 519
25	Despacho nº 518
26	Despacho nº 517
27	Despacho nº 516
28	Despacho nº 510
29	Despacho nº 509
30	Despacho nº 508
31	Despacho nº 507
32	Despacho nº 506
33	Despacho nº 505

DESCRIPCIÓN

El Grado en Sociología proporcionará al estudiante la adquisición de los conceptos fundamentales de la Sociología, asimilación de los principales enfoques teóricos desarrollados en este campo científico, comprensión de la naturaleza de los contextos sociales, la diversidad social y los procesos de cambio de las sociedades, familiarización con los fenómenos relacionales, interactivos y sistémicos en los grupos e instituciones sociales, aproximación a las temáticas sustantivas clave y consecución de una conciencia del carácter distintivo de la disciplina y de sus relaciones con otras materias. Además, le capacitará para aplicar al análisis de la realidad social los conceptos y perspectivas propios de la disciplina, adquisición del conocimiento de los métodos y técnicas de investigación disponibles, competencia para evaluar y emplear las estrategias de investigación adecuadas –con capacidad para entender la relación entre la evidencia empírica y la argumentación sociológica- comprensión del valor del análisis comparativo, consecución de la competencia para plantear problema de estudio empírico, entrenamiento para formular y llevar a cabo proyectos de investigación y cualificación para transferir y comunicar la información sociológica

Los objetivos específicos de un título diferenciado de Grado en Sociología consistirían en:

1. Objetivos de carácter general. Relativos a competencias transversales de carácter cognitivo y académico.

- **Desarrollo del razonamiento crítico**, capacidad para apreciar el respectivo valor de explicaciones alternativas, adquisición del hábito de juzgar y evaluar las evidencias empíricas, capacitación para el análisis y síntesis de datos y argumentos, destreza para la relación y contextualización de los conocimientos y habilidad para la gestión y transmisión de la información.

- **Adquisición de capacidades de estudio y aprendizaje** de nivel universitario con alto nivel de autonomía así como de planificación y organización del trabajo propio, competencia para el manejo de fuentes de información, capacitación para formular argumentos razonados y fundados, consecución de las destrezas para la expresión oral y escrita en contextos formales, capacitación para la realización de trabajos académicos
- **Desarrollo de las habilidades sociales** en contextos tanto informales como institucionales, capacidad para el trabajo en equipo y formación de un espíritu de liderazgo participativo
- **Capacitación para el reconocimiento de la diversidad social** y cultural, adquisición de sensibilidad social y conciencia de ciudadanía y logro de un intenso compromiso ético.

3.2. **Objetivos específicos o disciplinares.**

- **Adquisición de los conceptos fundamentales de la Sociología**, asimilación de los principales enfoques teóricos desarrollados en este campo científico, comprensión de la naturaleza de los contextos sociales, la diversidad social y los procesos de cambio de las sociedades, familiarización con los fenómenos relacionales, interactivos y sistémicos en los grupos e instituciones sociales, aproximación a las temáticas sustantivas clave y consecución de una conciencia del carácter distintivo de la disciplina y de sus relaciones con otras materias.
- **Capacitación para aplicar al análisis de la realidad social los conceptos y perspectivas propios de la disciplina**, adquisición del conocimiento de los métodos y técnicas de investigación disponibles, competencia para evaluar y emplear las estrategias de investigación adecuadas -con capacidad para entender la relación entre la evidencia empírica y la argumentación sociológica- comprensión del valor del análisis comparativo, consecución de la competencia para plantear

problemas de estudio empírico, entrenamiento para formular y llevar a cabo proyectos de investigación y cualificación para transferir y comunicar la información sociológica.

- Adquisición de la **capacidad de reconocer la significación del conocimiento sociológico para la vida social** en sus diversos aspectos y para comprender las implicaciones éticas de la investigación sociológica.

COMPETENCIAS

Los estudios de Grado en Sociología conducen a la adquisición de múltiples competencias transversales cognitivas, personales e interpersonales. Entre las primeras destacan las capacidades de análisis y síntesis, de razonamiento crítico, de relacionar y contextualizar conocimientos, de gestión y elaboración de la información a partir de los datos, teorías y evidencias, de organización y planificación, de comunicación y transmisión de informaciones complejas y de reflexión sobre la propia acumulación de conocimiento. Entre las restantes, resaltan la capacidad para el aprendizaje autónomo, el desarrollo de la creatividad, la habilidad para el trabajo en equipo, la facilidad para las relaciones interpersonales, el espíritu de liderazgo participativo, la comprensión y reconocimiento de la diversidad social y cultural, la sensibilidad social y el compromiso ético.

SALIDAS PROFESIONALES

¿Qué salidas laborales tiene?

La inserción profesional es superior al 85 %. Las salidas profesionales pueden orientarse hacia la investigación, la intervención social, la educación o desarrollar su actividad profesional en empresas, tanto en departamentos de recursos humanos como en los de investigación. Cada vez más se demandan estos profesionales en el ámbito de la Cooperación Internacional y de las Asociaciones sin Ánimo de Lucro.

¿Para qué me prepara?

Para ser docente e investigador social. En la empresa puedes trabajar en selección y formación de personal, comunicación interna, consultoría de recursos humanos, negociación, investigación de mercados, coordinación, evaluación de programas. Puedes dedicarte al asesoramiento, planificación y análisis en sociología política, o de las encuestas de opinión pública o especializarte en procesos demográficos, en antropología social o en población marginal o en marketing y publicidad.

PROFESORADO

COORDINADOR DE GRADO: KERMAN CALVO BOROBIA

DEPARTAMENTO DE DERECHO DEL TRABAJO Y TRABAJO SOCIAL

AREA DE DERECHO DEL TRABAJO Y DE LA SEGURIDAD SOCIAL

MORATO GARCIA, ROSA

SASTRE IBARRECHE, RAFAEL RAMON

AREA DE TRABAJO SOCIAL Y SERVICIOS SOCIALES

GOMEZ SÁNCHEZ, ARGIMIRO

DEPARTAMENTO DE DERECHO PUBLICO GENERAL

AREA DE CIENCIA POLITICA Y DE LA ADMINISTRACION

FERRARO CIBELLI, AGUSTIN ENRIQUE

FREIDENBERG, FLAVIA DANIELA

GARCIA MONTERO, MERCEDES

LINARES LEJARRAGA, SEBASTIAN

MELIÁN RODRÍGUEZ, LUIS

DEPARTAMENTO DE ECONOMIA APLICADA

AREA DE ECONOMIA APLICADA

GARCIA LASO, AGUSTIN

MUÑOZ DE BUSTILLO LLORENTE, RAFAEL

SANCHEZ GARCIA, MARIA JOSE

DEPARTAMENTO DE GEOGRAFIA

AREA DE ANALISIS GEOGRAFICO REGIONAL

HORTELANO MINGUEZ, LUIS ALFONSO

DEPARTAMENTO DE HISTORIA MEDIEVAL, MODERNA Y CONTEMPORANEA

AREA DE HISTORIA CONTEMPORANEA

PÉREZ DELGADO, TOMÁS FRANCISCO

PERFECTO GARCIA, MIGUEL ANGEL

DEPARTAMENTO DE PSICOLOGIA SOCIAL Y ANTROPOLOGIA

AREA DE ANTROPOLOGIA SOCIAL

AIXALA FONT DE RUBINAT, FELIPE

GINER ABATI, FRANCISCO

AREA DE PSICOLOGIA SOCIAL

ALFONSO GONZÁLEZ, MARÍA TERESA
MARTÍN COCA, ABDÓN
ULLAN DE LA FUENTE, ANA MARIA

DEPARTAMENTO DE SOCIOLOGIA Y COMUNICACION

AREA DE SOCIOLOGIA

AJENJO FRESNO, NATALIA
BARRIO ALISTE, JOSÉ MANUEL DEL
CALVO BOROBIA, KERMAN
CORDERO QUIÑONES, PEDRO ANTONIO
ESCOBAR MERCADO, RAFAEL MODESTO
FRAILE GONZALEZ, EDUARDO A.
GIL VILLA, FERNANDO
GUTIERREZ SASTRE, MARTA
HERNANDEZ BEJARANO, ESTHER
HUETE GARCÍA, AGUSTÍN
IBAÑEZ MARTINEZ, MARIA LUISA
IRISO NAPAL, PEDRO LUIS
LAMBEA ORTEGA, MARTA
MARTÍNEZ SAHUQUILLO, IRENE
MENA MARTINEZ, LUIS
MONTES LÓPEZ, ESTRELLA
MURILLO DE LA VEGA, SOLEDAD
PENADES DE LA CRUZ, ALBERTO
REY POVEDA, LUIS ALBERTO DEL
RIVERA NAVARRO, JESÚS
RIVIERE GÓMEZ, JAIME
SEISDEDOS BENITO, ANTONIO FELIX

TITULACIÓN: GRADO EN SOCIOLOGÍA

PRIMER CURSO:

Primer Semestre

		Créditos ECTS	Carácter
107000	INTRODUCCION A LA SOCIOLOGIA	6	Básica
107001	INTRODUCCION A LA CIENCIA POLITICA	6	Básica
107002	HISTORIA DEL MUNDO CONTEMPORANEO	6	Básica
107011	INTRODUCCION A LAS TECNICAS CUALITATIVAS	4	Obligatoria
107012	INTRODUCCION A LA ECONOMIA	4	Obligatoria
107013	HISTORIA DE LAS IDEAS POLITICAS CONTEMPORANEAS	4	Obligatoria

Segundo Semestre

107003	ESTADISTICA APLICADA A LAS CIENCIAS SOCIALES I	6	Básica
107014	METODOLOGIA CUALITATIVA I	4	Obligatoria
107015	CONCEPTOS FUNDAMENTALES DE SOCIOLOGIA	4	Obligatoria
107004	PSICOLOGIA SOCIAL	6	Básica
107005	ANTROPOLOGIA SOCIAL	6	Básica
107016	HISTORIA DE ESPAÑA DEL SIGLO XX	4	Obligatoria

SEGUNDO CURSO:

Tercer Semestre

107017	SISTEMA POLITICO ESPAÑOL	4	Obligatoria
107006	ESTADISTICA APLICADA A LAS CIENCIAS SOCIALES II	6	Básica
107007	ESTRUCTURA SOCIAL Y CLASES SOCIALES	6	Básica
107018	LA FORMACION DEL PENSAMIENTO SOCIOLOGICO	4	Obligatoria
107019	INTRODUCCION A LAS TECNICAS CUANTITATIVAS	4	Obligatoria
107020	ESTRUCTURA SOCIAL DE ESPAÑA	6	Básica

Cuarto Semestre

107008	ECONOMIA POLITICA	6	Básica
107009	TEORIA SOCIOLOGICA CLASICA	6	Básica
107021	METODOLOGIA CUALITATIVA II	4	Obligatoria
107010	ESTRUCTURA SOCIAL Y DESIGUALDADES	6	Obligatoria
107022	SOCIOLOGIA POLITICA	4	Obligatoria
107023	MEDICION E INDICADORES SOCIALES	4	Obligatoria

TERCER CURSO (COMENZARÁ A IMPARTIRSE EN EL CURSO ACADÉMICO 2015-2016):

Quinto Semestre

107024	TEORIA SOCIOLOGICA CONTEMPORANEA I	4	Obligatoria
107025	TEORIA DE LA POBLACION	6	Obligatoria
107026	ANALISIS DEMOGRAFICO	4	Obligatoria
107027	SOCIOLOGIA DE LAS ORGANIZACIONES	4	Obligatoria
107028	GÉNERO Y SOCIEDAD	4	Obligatoria
	OPTATIVA 1	4	
	OPTATIVA 2	4	

Sexto Semestre

107029	ANALISIS SOCIOLOGICO DE ENCUESTAS	6	Obligatoria
107030	TEORIA SOCIOLOGICA CONTEMPORANEA II	4	Obligatoria
	OPTATIVA 3	4	
	OPTATIVA 4	4	
	OPTATIVA 5	4	
	OPTATIVA 6	4	
	OPTATIVA 7	4	

CUARTO CURSO (COMENZARÁ A IMPARTIRSE EN EL CURSO ACADÉMICO 2016-2017):

Séptimo Semestre

107031	ANALISIS MULTIVARIANTE APLICADO A LAS CIENCIAS SOCIALES	6	Obligatoria
107032	PERSPECTIVAS DE LA SOCIOLOGIA ACTUAL	4	Obligatoria
	OPTATIVA 8	4	
	OPTATIVA 9	4	
	OPTATIVA 10	4	
	OPTATIVA 11	4	
	OPTATIVA 12	4	

Octavo Semestre

107033	CAMBIO SOCIAL	6	Obligatoria
107034	SOCIOLOGIA DE LA DESVIACION	4	Obligatoria
107035	PRACTICAS	8	
107036	TRABAJO FIN DE GRADO	12	Obligatoria

TITULACIÓN: GRADO EN SOCIOLOGÍA

LISTADO DE OPTATIVAS

	Créditos ECTS	
107037	SOCIOLOGIA DEL CONSUMO	4
107038	SOCIOLOGIA DE LA CIENCIA Y LA TECNOLOGIA	4
107039	SOCIOLOGIA DE LAS RELIGIONES	4
107040	SOCIOLOGIA DE LA EDUCACION	4
107041	SOCIOLOGIA DE LA FAMILIA	4
107042	SOCIOLOGIA DE LOS MOVIMIENTOS SOCIALES	4
107043	SOCIOLOGIA DEL DESARROLLO	4
107044	MINORIAS ETNICAS Y MIGRACIONES INTERNACIONALES	4
107045	SOCIOLOGIA RURAL	4
107046	SOCIOLOGIA URBANA	4
107047	SOCIOLOGIA DE LA SALUD	4
107048	SOCIOLOGIA DEL TRABAJO	4
107049	SOCIOLOGIA DE LA EMPRESA	4
107050	MEDIO AMBIENTE Y SOCIEDAD	4
107051	SOCIOLOGIA DE LA COMUNICACIÓN Y LA OPINION PUBLICA	4
107052	ANTROPOLOGIA APLICADA	4
107053	ANTROPOLOGIA ECONOMICA Y POLITICA	4
107054	ANTROPOLOGIA SOCIAL DE ESPAÑA E IBEROAMERICA	4
107055	HISTORIA DE LOS NACIONALISMOS EUROPEOS CONTEMPORANEOS	4
107056	ORDENACION Y PLANIFICACION DEL TERRITORIO	4
107057	ORGANIZACIÓN DE LOS SERVICIOS SOCIALES	4
107058	SINDICATOS Y RELACIONES DE TRABAJO EN ESPAÑA	4
107059	PSICOLOGIA SOCIAL APLICADA	4
107060	PSICOLOGIA DE LOS GRUPOS	4
107061	ECONOMIA DEL ESTADO DEL BIENESTAR	4
107062	ECONOMIA MUNDIAL (WORLD ECONOMY)	4
107063	MERCADO DE TRABAJO Y EDUCACION	4
107064	DINAMICAS SOCIALES EN LA ESPAÑA CONTEMP (SOCIAL DYNAMICS IN CONTEMPORARY SPAIN)	4
107065	SOCIEDAD Y POLITICA EN AMERICA LATINA (SOCIETY AND POLITICS IN LATIN AMERICA)	4
107066	SISTEMAS POLITICOS DE EUROPA (EUROPEAN POLITICAL SYSTEMS)	4
107067	MODELOS DE ELECCION RACIONAL	4
107068	SOCIOLOGIA ELECTORAL	4
107069	SOCIOLOGIA DE LA CULTURA	4
107070	INTRODUCCION AL ANALISIS DE LAS POLITICAS PÚBLICAS	4

HORA	LUNES	MARTES	MIÉRCOLES	JUEVES	VIERNES	PRIMER SEMESTRE
9-10		HISTORIA DEL MUNDO CONTEMPORÁNEO T.Pérez Delgado		HISTORIA DE LAS IDEAS POLÍTICAS CONTEMPORÁNEAS (Desdoble A) A. Ferrano Cibelli <hr/> INTRODUCCIÓN A LAS TÉCNICAS CUALITATIVAS (Desdoble B) * L. Mena Martínez		
10-11	HISTORIA DEL MUNDO CONTEMPORÁNEO T.Pérez Delgado	HISTORIA DEL MUNDO CONTEMPORÁNEO T.Pérez Delgado	INTRODUCCIÓN A LA ECONOMÍA (Desdoble A) M ^a . J. Sánchez García <hr/> INTRODUCCIÓN A LA SOCIOLOGÍA (Desdoble B) * P. Iriso Napal	HISTORIA DE LAS IDEAS POLÍTICAS CONTEMPORÁNEAS (Desdoble B) A. Ferrano Cibelli <hr/> INTRODUCCIÓN A LAS TÉCNICAS CUALITATIVAS (Desdoble A) L. Mena Martínez *		
11-12	INTRODUCCIÓN A LA CIENCIA POLÍTICA F. Freidenberg	INTRODUCCIÓN A LA SOCIOLOGÍA P. Iriso Napal	INTRODUCCIÓN A LA ECONOMÍA (Desdoble B) M ^a . J. Sánchez García <hr/> INTRODUCCIÓN A LA SOCIOLOGÍA (Desdoble A) * P. Iriso Napal	HISTORIA DE LAS IDEAS POLÍTICAS CONTEMPORÁNEAS A. Ferrano Cibelli		
12-13	INTRODUCCIÓN A LA CIENCIA POLÍTICA F. Freidenberg	INTRODUCCIÓN A LA SOCIOLOGÍA P. Iriso Napal	INTRODUCCIÓN A LAS TÉCNICAS CUALITATIVAS L. Mena Martínez			
13-14	INTRODUCCIÓN A LA CIENCIA POLÍTICA F. Freidenberg	INTRODUCCIÓN A LA ECONOMÍA M ^a . J. Sánchez García				

*Se imparte en el aula XXX

HORA	LUNES	MARTES	MIÉRCOLES	JUEVES	VIERNES	SEGUNDO SEMESTRE
9-10		PSICOLOGÍA SOCIAL A. Ullán de la Fuente	ESTADÍSTICA APLICADA A LAS CIENCIAS SOCIALES I (Desdoble A) L. A. del Rey Poveda	PSICOLOGÍA SOCIAL A. Ullán de la Fuente		
10-11	METODOLOGÍA CUALITATIVA I (Desdoble B) L. Mena Martínez	ANTROPOLOGÍA SOCIAL F. Giner Abati	ESTADÍSTICA APLICADA A LAS CIENCIAS SOCIALES I (Desdoble A) L. A. del Rey Poveda PSICOLOGÍA SOCIAL (Desdoble B) * A.M. Ullán de la Fuente	CONCEPTOS FUNDAMENTALES DE SOCIOLOGÍA P. Cordero Quiñones		
11-12	METODOLOGÍA CUALITATIVA I L. Mena Martínez	ANTROPOLOGÍA SOCIAL F. Giner Abati	ESTADÍSTICA APLICADA A LAS CIENCIAS SOCIALES I L. A. del Rey Poveda	CONCEPTOS FUNDAMENTALES DE SOCIOLOGÍA (Desdoble B) P. Cordero Quiñones		
12-13	HISTORIA DE ESPAÑA DEL SIGLO XX M.A. Perfecto García	ANTROPOLOGÍA SOCIAL F. Giner Abati	ESTADÍSTICA APLICADA A LAS CIENCIAS SOCIALES I (Desdoble B) L. A. del Rey Poveda PSICOLOGÍA SOCIAL (Desdoble A) * A.M. Ullán de la Fuente			
13-14	METODOLOGÍA CUALITATIVA I (Desdoble A) L. Mena Martínez	HISTORIA DE ESPAÑA DEL SIGLO XX M.A. Perfecto García	ESTADÍSTICA APLICADA A LAS CIENCIAS SOCIALES I (Desdoble B) L. A. del Rey Poveda CONCEPTOS FUNDAMENTALES DE SOCIOLOGÍA (Desdoble A) * P. Cordero Quiñones			

* Se imparte en el aula XXX

HORA	LUNES	MARTES	MIÉRCOLES	JUEVES	VIERNES	PRIMER SEMESTRE
9-10	INTRODUCCIÓN A LAS TÉCNICAS CUANTITATIVAS E. Fraile González		ESTADÍSTICA APLICADA A LAS CIENCIAS SOCIALES II A. Seisdedos Benito			
10-11	INTRODUCCIÓN A LAS TÉCNICAS CUANTITATIVAS (Desdoble A) E. Fraile González ESTRUCTURA SOCIAL Y CLASES SOCIALES (Desdoble B) * J. Riviere Gómez	LA FORMACIÓN DEL PENSAMIENTO SOCIOLOGICO I. Martinez Sahuquillo	ESTADÍSTICA APLICADA A LAS CIENCIAS SOCIALES II (Desdoble A) A. Seisdedos Benito	LA FORMACIÓN DEL PENSAMIENTO SOCIOLOGICO (Desdoble B) I. Martinez Sahuquillo ESTRUCTURA SOCIAL DE ESPAÑA (Desdoble A) * J. Rivera Navarro		
11-12	INTRODUCCIÓN A LAS TÉCNICAS CUANTITATIVAS (Desdoble B) E. Fraile González ESTRUCTURA SOCIAL Y CLASES SOCIALES (Desdoble A) * J. Riviere Gómez	ESTRUCTURA SOCIAL DE ESPAÑA J. Rivera Navarro	ESTADÍSTICA APLICADA A LAS CIENCIAS SOCIALES II (Desdoble A) A. Seisdedos Benito SISTEMA POLÍTICO ESPAÑOL (Desdoble B) * L. Melián Rodríguez	LA FORMACIÓN DEL PENSAMIENTO SOCIOLOGICO (Desdoble A) I. Martinez Sahuquillo ESTRUCTURA SOCIAL DE ESPAÑA (Desdoble B) * J. Rivera Navarro		
12-13	ESTRUCTURA SOCIAL Y CLASES SOCIALES J. Riviere Gómez	ESTRUCTURA SOCIAL DE ESPAÑA J. Rivera Navarro	ESTADÍSTICA APLICADA A LAS CIENCIAS SOCIALES II (Desdoble B) A. Seisdedos Benito SISTEMA POLÍTICO ESPAÑOL (Desdoble A) * L. Melián Rodríguez			
13-14	ESTRUCTURA SOCIAL Y CLASES SOCIALES J. Riviere Gómez	SISTEMA POLÍTICO ESPAÑOL L. Melián Rodríguez	ESTADÍSTICA APLICADA A LAS CIENCIAS SOCIALES II (Desdoble B) A. Seisdedos Benito			

*Se imparte en el aula XXX

HORA	LUNES	MARTES	MIÉRCOLES	JUEVES	VIERNES	SEGUNDO SEMESTRE
9-10	MEDICIÓN E INDICADORES SOCIALES M. Escobar Mercado E. Montes López					
10-11	MEDICIÓN E INDICADORES SOCIALES (Desdoble A) M. Escobar Mercado E. Montes López	TEORÍA SOCIOLOGICA CLÁSICA I. Martínez Sahuquillo	SOCIOLOGÍA POLÍTICA A. Penadés de la Cruz	TEORÍA SOCIOLOGICA CLÁSICA (Desdoble B) I. Martínez Sahuquillo	ECONOMÍA POLÍTICA (Desdoble A) * M ^a . J. Sánchez García	
	ESTRUCTURA SOCIAL Y DESIGUALDADES (Desdoble B) * M. Gutiérrez Sastre					
11-12	MEDICIÓN E INDICADORES SOCIALES (Desdoble B) M. Escobar Mercado E. Montes López	TEORÍA SOCIOLOGICA CLÁSICA I. Martínez Sahuquillo	METODOLOGÍA CUALITATIVA II (Desdoble A) S. Murillo de la Vega	TEORÍA SOCIOLOGICA CLÁSICA (Desdoble A) I. Martínez Sahuquillo	ECONOMÍA POLÍTICA (Desdoble B) M ^a . J. Sánchez García	
	ESTRUCTURA SOCIAL Y DESIGUALDADES (Desdoble A) * M. Gutiérrez Sastre		SOCIOLOGÍA POLÍTICA (Desdoble B) * A. Penadés de la Cruz			
12-13	ESTRUCTURA SOCIAL Y DESIGUALDADES M. Gutiérrez Sastre	ECONOMÍA POLÍTICA M ^a . J. Sánchez García	METODOLOGÍA CUALITATIVA II S. Murillo de la Vega			
13-14	ESTRUCTURA SOCIAL Y DESIGUALDADES M. Gutiérrez Sastre	ECONOMÍA POLÍTICA M ^a . J. Sánchez García	METODOLOGÍA CUALITATIVA II (Desdoble B) S. Murillo de la Vega			
			SOCIOLOGÍA POLÍTICA (Desdoble A) * A. Penadés de la Cruz			

* Se imparte en el aula XXX

CALENDARIO DE EVALUACIÓN. GRADO EN SOCIOLOGÍA

PLAN DE 2013

CURSO ACADÉMICO 2015-2015

PRIMER CURSO

PRIMER CUATRIMESTRE

ASIGNATURA	EVALUACION	RECUPERACIÓN
INTRODUCCION A LA SOCIOLOGIA	20-01-2015	03-02-2015
INTRODUCCION A LA CIENCIA POLITICA	19-01-2015	02-02-2015
HISTORIA DEL MUNDO CONTEMPORANEO	19-01-2015	02-02-2015
INTRODUCCION A LAS TECNICAS CUALITATIVAS	21-01-2015	04-02-2015
INTRODUCCION A LA ECONOMIA	23-01-2015	06-02-2015
HISTORIA DE LAS IDEAS POLITICAS CONTEMPORANEAS	22-01-2015	05-02-2015

SEGUNDO CUATRIMESTRE

ASIGNATURA	EVALUACION	RECUPERACIÓN
ESTADISTICA APLICADA A LAS CIENCIAS SOCIALES I	03-06-2015	17-06-2015
METODOLOGIA CUALITATIVA I	01-06-2015	15-06-2015
CONCEPTOS FUNDAMENTALES DE SOCIOLOGIA	04-06-2015	18-06-2015
PSICOLOGIA SOCIAL	05-06-2015	19-06-2015
ANTROPOLOGIA SOCIAL	02-06-2015	16-06-2015
HISTORIA DE ESPAÑA DEL SIGLO XX	02-06-2015	16-06-2015

SEGUNDO CURSO

PRIMER CUATRIMESTRE

ASIGNATURA	EVALUACION	RECUPERACIÓN
SISTEMA POLITICO ESPAÑOL	20-01-2015	03-02-2015
ESTADISTICA APLICADA A LAS CIENCIAS SOCIALES II	21-01-2015	04-02-2015
ESTRUCTURA SOCIAL Y CLASES SOCIALES	19-01-2015	02-02-2015
LA FORMACION DEL PENSAMIENTO SOCIOLOGICO	22-01-2015	05-02-2015
INTRODUCCION A LAS TECNICAS CUANTITATIVAS	19-01-2015	02-02-2015
ESTRUCTURA SOCIAL DE ESPAÑA	23-01-2015	06-02-2015

SEGUNDO CUATRIMESTRE

ASIGNATURA	EVALUACION	RECUPERACIÓN
ECONOMIA POLITICA	01-06-2015	15-06-2015
TEORIA SOCIOLOGICA CLASICA	02-06-2015	16-06-2015
METODOLOGIA CUALITATIVA II	02-06-2015	16-06-2015
ESTRUCTURA SOCIAL Y DESIGUALDADES	03-06-2015	17-06-2015
SOCIOLOGIA POLITICA	05-06-2015	19-06-2015
MEDICION E INDICADORES SOCIALES	02-06-2015	16-06-2015